

EUSKALTEL SAU

2023ko Ingurumen

Adierazpena

2024ko martxoa

yoigo

MÁSMÓVIL

pepephone



llamaya*

LEBARA

Lycamobile



R

guuk

Ingurumen Adierazpenaren Helburua eta Irismena

2009ko azaroaren 25eko EE 1221/2009 Erregelamenduaren IV. eranskinean ezarritakoa (EE 2017/1505 Erregelamenduak aldatua) eta 2018/2026 erregelamenduak ezarritakoa betez, zeinak erakundeei aukera ematen baitie nahi izanez gero EBko ingurumen-kudeaketa eta -ikuskaritzen sistema bati (EMAS) atxikitzeko, eta publikoari eta interesa izan dezaketen gainerako aldeei Euskaltel SAUren (hemendik aurrera, Euskaltel) ingurumen-inpaktuari eta -jarrerari buruzko informazioa eman nahian, 2023ko Ingurumen Adierazpen hau idatzi da, Derion, 2024ko martxoaren 15ean.

Adierazpen honetan, gainera, Sektoreko Erreferentzia Dokumentuaren oharra jaso dira, zeinean biltzen baitira ingurumen-kudeaketako jardunbide egokienak, portaera-adierazleak eta EBren 2021eko azaroaren 8ko 2021/2054 Erabakian identifikatutako bikaintasuneko konparazio-parametroak.

Jarduera hauei dagokie adierazpena: Euskaltelek bere egoitza korporatiboan egiten dituen guztiei, Euskaltelen sarearen energia-kontsumoa eta emisioak ere barne direla, bai eta ur-kontsumoa eta sare osoak sortutako hondakinak ere.

EMASen logotipoa erabiltzen du Euskaltelek webgunean, jasangarritasunari eta informazio ez-finantzarioaren egoerari buruzko memorian, bezeroentzako eskaintzetan eta lehiaketa publikoetara aurkezten dituen dokumentuetan.



Enpresaren izena:	EUSKALTEL SAU
Egoitza soziala:	Bizkaiko Parke Teknologikoa, 809 eraikina 48160 Derio (Bizkaia)
Telefonoa:	94.401.10.00
Webgunea:	www.euskaltel.com
NACE, 2. berrik:	6110 Kable bidezko telekomunikazioak
IFK:	A48766695
Helbide elektronikoa:	medioambiente@euskaltel.com
Harremanetarako pertsona:	Teresa Ventura IR&ESG

Konpainia

Pertsonen, erakundeen eta enpresen komunikazio-beharrei erantzun integrala ematen dien Espainiako telekomunikazio-konpainia nagusietako bat da Euskaltel Taldea. Operadore nagusia da Euskal Autonomia Erkidegoan, eta lotura estua du eremu horrekin. Zuntz optikozko eta 4G eta 5G mugikorreko sare zabala du, eta, horri esker, telekomunikazio-zerbitzu bateratuak eskaintzen dizkie partikularrei eta enpresei.

2021eko abuztutik aurrera, R Cable y Telecable Telecomunicaciones MASMOVIL Taldeko enpresetako bat da. Integrazioak emaitzak indartu ditu, batez ere funtsezko balioetan dauden antzekotasunengatik, hala nola bezeroarenganako orientazioa, bizkortasuna, jasangarritasuna eta hurbiltasuna. MASMOVILek, Rk, Telecablek eta haien gainerako markek 15,9 milioi bezero inguru dituen talde bat osatu dute —mugikorreko 12,5 milioi bezero eta banda zabaleko 3,4 milioi bezero—, 3.000 milioi euro inguruko diru-sarrerara estimatuak dituen, 29 milioi etxetara zuntz optikoa merkaturatu dezakeena eta 1.800 langile baino gehiago dituen Espainiar Estatu osoan.

IKTetako soluzioak eskaintzen ditu Euskaltel Taldeak etxeko eta enpresako bezeroen komunikazio-ziklo guztirako, zerbitzu teknologikoen aukera zabal baten bidez: Internet, telefonia finkoa, telefonia mugikorra, telebista digitala, banda zabala, eraldaketa digitaleko prozesuak, IoT soluzioak (gauzen Internet), adimen artifiziala, hiri adimendunetarako soluzioak eta 4.0 industria.



Konpainia

Organigrama honetan, Euskaltel parte den Taldeko enpresei zerbitzua ematen dien antolaketa-egitura ikus daiteke:

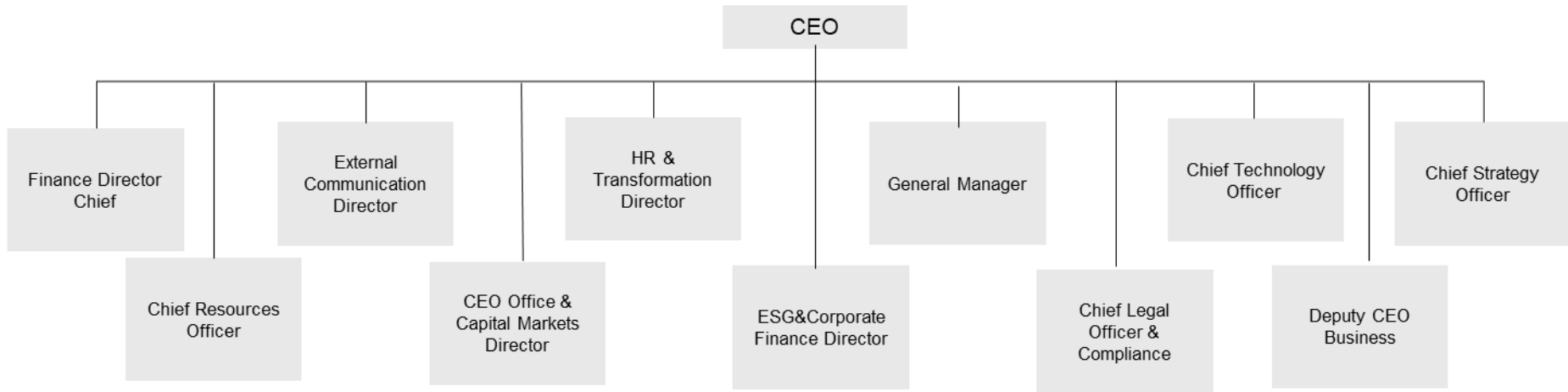

Euskaltelen produktuen eta zerbitzuen komunikazio eguneratua dago Euskaltelen webgunean (www.euskaltel.com).



Jasangarritasuneko, Ingurumeneko eta Energia Kudeaketako politika

Jasangarritasuneko, Ingurumeneko eta Energia Kudeaketako Politika definitua du Euskaltelek, eta MASMOVIL taldeko enpresa guztietan aplikatzekoa da, hala onartu baitzuen Administrazio Kontseiluak 2022ko irailean. Esteka honetan kontsultatu daiteke.



MASMOVIL

**JASANGARRITASUNEKO, INGURUMENEKO
ETA ENERGIA KUDEAKETAKO POLITIKA**

Dokumentuaren kodea:	POL-17
Bertsioa:	3.0
Data:	29/09/2022
Segurtasun Mota:	Informazio irekita

Egina
Teresa Ventura
IR&ESG

Berrikusia
Luis Prota
IR&ESG

Onartua
Javier Marín
IR&ESG



ESG Plan Estrategikoa

ESG Plan Estrategikoak (Environmental, Social eta Governance) bost oinarri ditu, eta horietako bakoitzarentzat abian jarritako ekintza zehatzak, jasangarritasuna indartzea eta gure Negozio Plana bultzatzea helburu hartuta. Plan horren ardatz nagusietako bat Ingurumen Kudeaketa eta klima-aldaketaren aurkako borroka da.



2 Ingurumen-kudeaketa eta jasangarritasuna (GJHak: 7,12,13)



Energiaren kontsumo “berdea” eta efizientea (ISO 50001)



Ingurumen Kudeaketako Sistema (ISO 14001)



Ekonomia zirkularra eta hondakinen kudeaketa



CO₂-emisioen murrizketa eta hondakinen kontrola (Net Zero)



Mugikortasun-arloko ekimenak

Ingurumena Kudeatzeko Sistema

Euskaltel Taldearen Ingurumena Kudeatzeko Sistemak Euskaltelek egindako jarduerak hartzen ditu barnean; hots, finkorako eta mugikorrerako telekomunikazio-zerbitzuak diseinatzea eta eskaintzea etxeko bezeroentzat, enpresentzat eta operadoreentzat.

Euskaltelen Kudeaketa Sistemak estrategia hedatzeko sistema misto eta osagarria uztertzen du; batetik, bertikalean, antolamendu-egiturarantz, eta, bestetik, horizontalean, prozesuetarantz.

Bestalde, Euskaltelek konpromisoa du ingurumen-kudeaketako bikaintasunarekin, eta konpromiso horretan oinarrituta ezarri du ISO 14001 arauaren arabera Ingurumena Kudeatzeko Sistema bat (AENORek ziurtatu zuen 1999an).

ISO 14001 arauaren arabera kanpoko ziurtapenak indarrean dagoen ingurumen-legeria betetzeko konpromisoa eskatzen du, eta konpromiso hori indartu egiten da legeria hori betetzeko urteko kontrolak eginez eta horri buruzko barne- eta kanpo-ikuskapenak eginez.

2004tik, Ingurumen Adierazpenak egiten ditu urtero, eta AENORek baliozkotzen ditu, EMAS Erregelamenduaren arabera. Hori dela eta, Euskaltelek Ingurumena Kudeatzeko eta Ikuskatzeko Europar Batasuneko Sistemari (EMAS) erregistratuta jarraitzen du (Eusko Jaurlaritzak erregistratu zuen ES-EU-000024 erregistro-zenbakiarekin), 2004ko abenduaren 21eko ebazpenaren (eta 2005eko ekainaren 9ko ondorengo zuzenketaren) arabera.

2023an, 2022ko Ingurumen Adierazpena aurkeztu zuen Euskaltelek, AENORek 2023ko martxoaren 31ean baliozkotua.

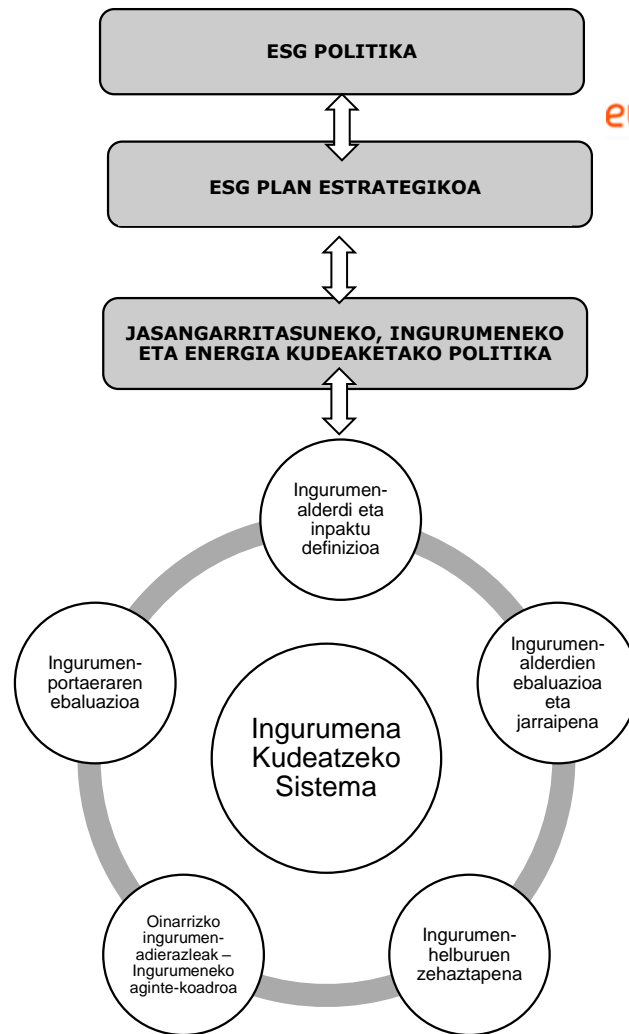

Zerbitzuaren Bizi-zikloa

Euskaltelek, ingurumena kudeatzeko sistemaren barruan, bere bezeroei eskaintzen dizkien zerbitzuen bizi-zikloa aztertzen du. Zerbitzu-emate hori modu grafiko honetan irudika dezakegu:

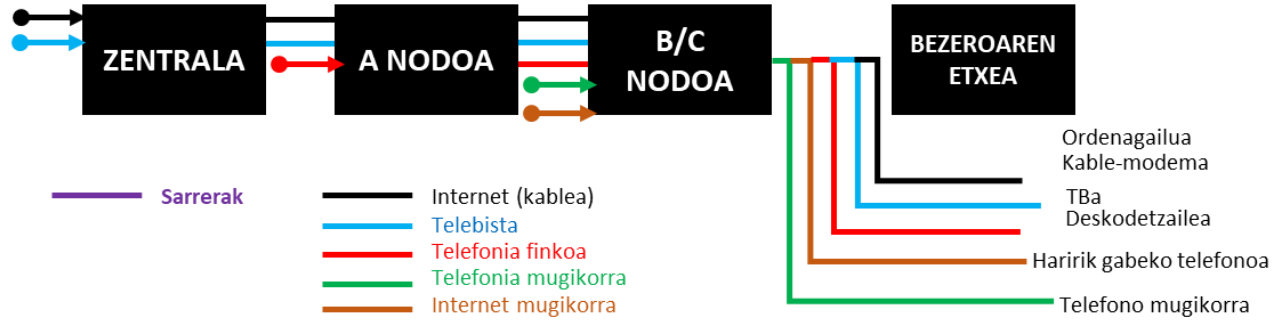
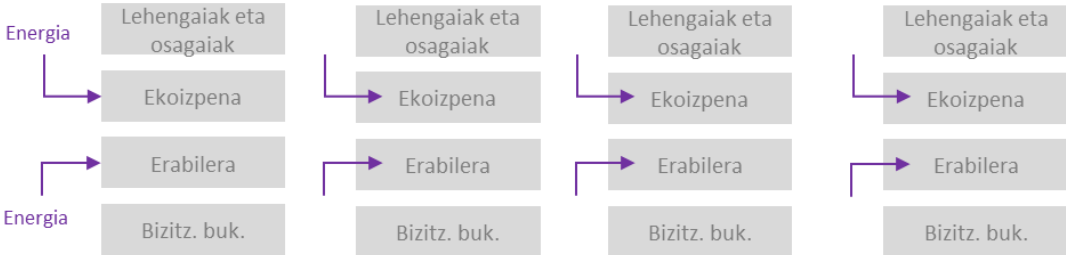

Ingurumen-alderdiak

Ingurumen-alderdi bakoitza dagokion ingurumen-inpaktuaren larritasunaren arabera ebaluatzen da, eta hiru irizpide hauen arabera baloratzen: [larritasuna], [kantitatea edo maiztasuna edo probabilitatea] eta [garrantzia]. Alderdi zuzenak nahiz zeharkakoak hartzen dira kontuan, kondizio normaletan, anormaletan nahiz larrialdietan. Balorazio horren ondoren, alderdi garrantzitsutzat zein jotzen diren erabakitzen da.

Alderdi adierazgarrietan jartzen da minimizatzeko eta kontrolatzeko arreta, eta kontuan hartzen dira ingurumen-helburuak zehaztean.

Hauek dira 2023rako ezarritako ingurumen-alderdi garrantzitsuak:

INGURUMEN-ALDERDI GARRANTZITSUA	KONTROL-MOTA	INGURUMENEAN DUEN ERAGINA
Elektrizitate-konsumoa, guztira	Zuzenekoa	Baliabide naturalen murrizketa
GEEHak sortzea (bezero-ekipoak, sare-ekipoak)	Zuzenekoa	Lurren poluzioa

Alderdi hauei dagokienez:

- 2023an, Energia Eraginkortasuneko Planarekin jarraitu da, teknologia zaharreko instalazioak itzaliz. Hala ere, elektrizitate-konsumo orokorra pixka bat bakarrik murriztu da, trantsizio-aldian sare berri eta zaharrak aldi berean piztuta baitaude.
- GEEHak sortzeari dagokionez, bezero birkokatuen ekipoak instalatzen jarraitzen da, eta, hala, zirkulartasuna sustatzen da. Dena dela, azken urteotako bilakaera teknologikoari esker, ekipo zaharkituak baztertu egin behar izan dira, eta, ondorioz, egokitzapen-tasa murriztu egin da.

Objetivos y metas ambientales

Ingurumen-alderdi garrantzitsuetarako ezartzen dira, nagusiki, ingurumen-helburuak, eta beste arrazoi batzuegatik ere defini daitezke; adibidez, hauengatik: aurreko urtean erdietsi ez diren helburuak, Jasangarritasun Plan Estrategikoaren ekintza zehatzak eta estrategiaren eta kanpo-konpromisoen ondorio diren ekintzak.

Urtero finkatzen dira helburu horiek, eta lortzeko egin beharreko ekintzak definitzen dira. Adierazleen eta xedeen bidez neurtzen da, hainbatean behin, zenbateraino betetzen diren.

Elektrizitate-kontsumoari dagokionez ezarritako helburuak bete dira, nahiz eta teknologia-migrazioari lotutako proiektuak luzatzen ari diren. Ez da bete zientzian oinarritutako helburuak finkatzeko proiektua, eta 2024rako birplanifikatu da, erakundearekin zerikusirik ez duten arrazoiengatik luzatu baita.

euskaltel	INGURUMEN HELBURUAK / OBJETIVOS DE MEDIO AMBIENTE		2023		rev.3		JARRAIPENA / SEGUIMIENTO	
			Data/Fecha	30/11/2023			H.ren %	betetzen du?
	HELBURUAK ETA ADIERAZLEAK / OBJETIVOS E INDICADORES		XEDEA META	UNIT. UNID.	H.ren % % mejora s/obj	betetzen du? ¿cumple?		
BALIABIDE-KONTSUMOA	Helb.	Baliabideen kontsumoa murriztea						
	Adieraz.	Energia Eraginkortasuneko Plana egikaritzea	0,13%	% murriztua	392%		BAI	
KLIMA-ALDAKETA	Helb.	Klima-aldaketa murrizteko jarduerak bultzatzea						
	Adieraz.	Energia Berdea erostea 2023an	BAI	BAI/EZ	--		BAI	
	Adieraz.	2022ko emisioen konpentsazioa	BAI	BAI/EZ	--		BAI	
KUDEAKETA-SISTEMA	Helb.	Kudeaketa-sistema hobetzea						
	Adieraz.	3. irismeneko emisioen kalkulua	BAI	BAI/EZ	--		BAI	
	Adieraz.	SBTI helburuak aztertu eta finkatzea	BAI	BAI/EZ	--		EZ	

Ingurumen-helburuak eta -xedeak

Helburuak lortzeko, ekintza hauek egin dira 2023an:

2023KO INGURUMEN-HELBURUAK (Ekintza Programak)

ber. 2

EKINTZAK	EREMUA	ARDUR.	KALKULATUTAKO BALIABIDEAK	HEL EPEA	BENETAKO EPEA	EMAITZA OBJEKTIBOA
1) Baliabideen kontsumoa murriztea						
1.1) <i>Energia Eraginkortasuneko Plana</i>	TALDEA	HFC Network	Ikusi Eraginkortasun Plan	23ko aben	23ko aben	Egina
2) Klima-aldaketa murrizteko ekintzak sustatzea (neurketak, murrizketa-planak...)						
2.1) Energia Berdea erostea 2022an	TALDEA	Compras	40 ordu	23ko apir.	23ko aben	Egina
2.2) 2022ko emisioen konpentsazioa	TALDEA	IR&ESG	16 ordu			
Karbono-aztarnaren kalkulua	TALDEA	IR&ESG	12 ordu		23ko mar.	Egina
Karbono-aztarna egiaztatzea	TALDEA	IR&ESG	2 ordu		23ko mar.	Egina
2021eko emisioen konpentsazioa	TALDEA	IR&ESG	2 ordu		23ko mar.	Egina
3) Kudeaketa-sistema hobetzea						
3.1) 3. irismeneko emisioen kalkulua eta kalkuluaren sistematizazioa	TALDEA	IR&ESG	60 ordu	23ko aben		
Arduradunaren berrikuspena	TALDEA	IR&ESG	6 ordu		23ko ots.	Egina
2022ko datu-bilketa	TALDEA	IR&ESG	6 ordu		23ko ots.	Egina
2022ko kalkuluak egitea	TALDEA	IR&ESG	20 ordu		23ko ots.	Egina
3.2) SBTi helburuak aztertu eta finkatzea	TALDEA	IR&ESG	132 ordu	23ko aben		
SBTi helburuetara atxikitze eskaera	TALDEA	IR&ESG	16 ordu		23ko utz.	Egina
eskakizunen azterketa	TALDEA	IR&ESG	40 ordu		23ko utz.	Egiteko
Helburuak ebaluatze eskaera	TALDEA	IR&ESG	16 ordu		23ko utz.	Egiteko
Helburuen ebaluazioa SBTi-ren eskurik	TALDEA	IR&ESG	60 ordu		23ko utz.	Egiteko

IR&ESG: Investor Relations & Environmental, Social and Governance



Ingurumen-helburuak eta -xedeak

Helburu hauek finkatu ditugu 2024rako:

 euskaltel		INGURUMEN HELBURUAK / OBJETIVOS DE MEDIO AMBIENTE		2024	
		HELBURUAK ETA ADIERAZLEAK / OBJETIVOS E INDICADORES		XEDEA META	UNIT. UNID.
BALIABIDE- KONTSUMOA	Helb.	Baliabideen kontsumoa murriztea			
	Adieraz.	Energia Eraginkortasuneko Plana jarraitzearen ondoriozko kontsumo-murrizketa		918.301	kWh murriztu
KLIMA- ALDAKETA	Helb.	Klima-aldaketa murrizteko jarduerak bultzatzea			
	Adieraz.	Energia Berdea erostea 2024an		BAI	BAI/EZ
	Adieraz.	2023ko emisioen konpentsazioa		BAI	BAI/EZ
KUDEAKETA- SISTEMA	Helb.	Kudeaketa-sistema hobetzea			
	Adieraz.	CSRdra egokitzeko azterketa – Taxonomia		BAI	BAI/EZ
	Adieraz.	SBTI helburuak aztertu eta finkatzea		BAI	BAI/EZ

Ingurumen-jarduera

Ekonomia digitalaren alorrean, gai garrantzizkotzat jotzen da ingurumenaren zaintza.

Ingurumen-alderdien garrantziaz jabeturik, jarrera arduratsua sustatu nahi du Euskaltelek, eta giza jarduerak eta enpresenak ingurumenean duen inpaktua etengabe gutxitzeko prozesuan parte hartu.

Gure asmoa da, batetik, berotegi-efektuko gasen emisioak murrizten laguntzea, Informazioaren eta Komunikazioaren Teknologiak (IKT) hedatuz eta zerbitzu ematen den sektoreetan erabiliz (adibidez, hezkuntza, osasuna eta ongizatea, segurtasuna, energia); bestetik, eredugarri izan nahi dugu jarduera arduratsu horretan, eta enpresaren ingurumen-inpaktuak kudeatu, hazkunde eta aldaketa teknologikoko testuinguru honetan.

Horretarako, arlo hauetan ari gara jarduerak egiten:

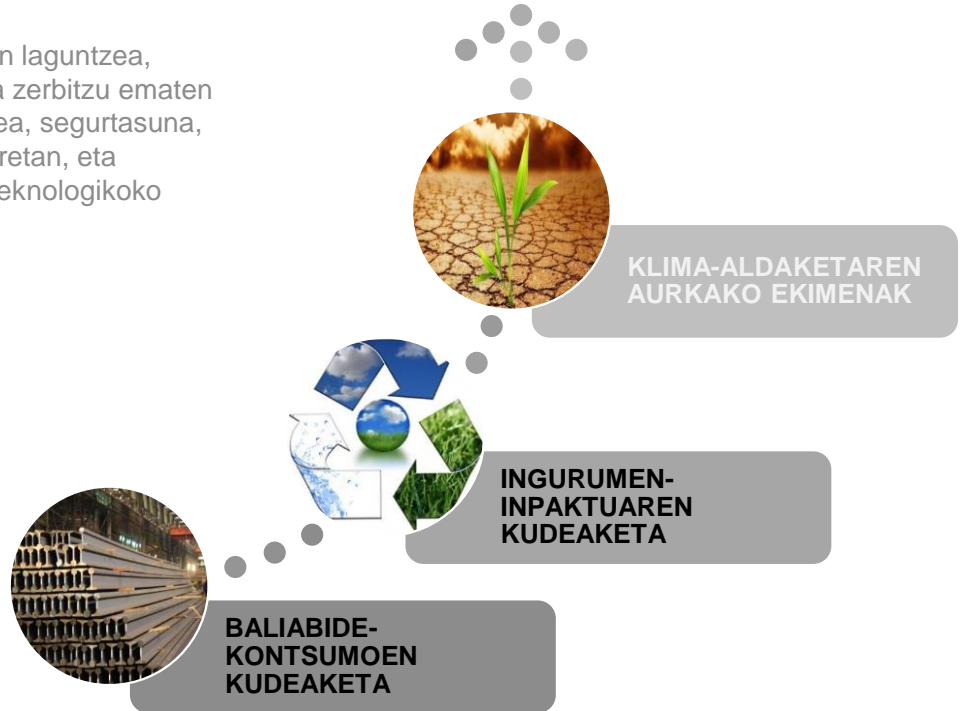

Elektrizitate-kontsumoaren optimizazioa

Elektrizitate-kontsumoa da Euskaltelen ingurumen-alderdi esanguratsuenetako bat. Batetik, telekomunikazio sareak kontsumitzen du elektrizitatea, bezeroei zerbitzua emateko; bestetik, DPZak eta zerbitzu zentralen eraikinak (luminariak, PCak, klimatizazioa...).

Euskaltel Taldeak, zeinak konpromisoa hartua duen klima-aldaketaren aurkako borrokarekin eta jakitun den bere jarduerak duten inpaktuarena, Energia Kudeaketako Sistema bat hartu du, UNE-EN ISO 50001 Arauan oinarritua eta Aenor-ek ziurtatua. Sistema horren bidez, energia-kontsumoen kudeaketa modu jarraituan hobetu nahi da, eta berotegi-efektuko gasen emisioak gutxitu.

Euskaltel Taldeak Energia Eraginkortasuneko Plan bat definitzen du urtero. 2023koan, energia-kontsumoan aurrezteko ezarritako neurriak jasotzen dira, elektrizitatea aurreztekoak batez ere. Euskaltelen kasuan, nodoetako energia-sistemak ordeztzeko ekintzak egin dira.

2023an, 498 nodo itzali dira, eta kopuru metatua 576ra iritsiko da 2023ko abenduan. Denbora beharko da jarduera horien emaitza ikusteko, aldi berean beste sare bat sortzen ari baita, eta sare hori zaharra itzali aurretik jarri baita martxan. Ondorioz, elektrizitate-kontsumoa handitu egin da biak martxan dauden bitarte honetan.

Energia Kudeatzeko Sistemak errendimenduaren funtsezko adierazleak definitu eta monitorizatzen ditu datu-prozesaketako zentroetarako.

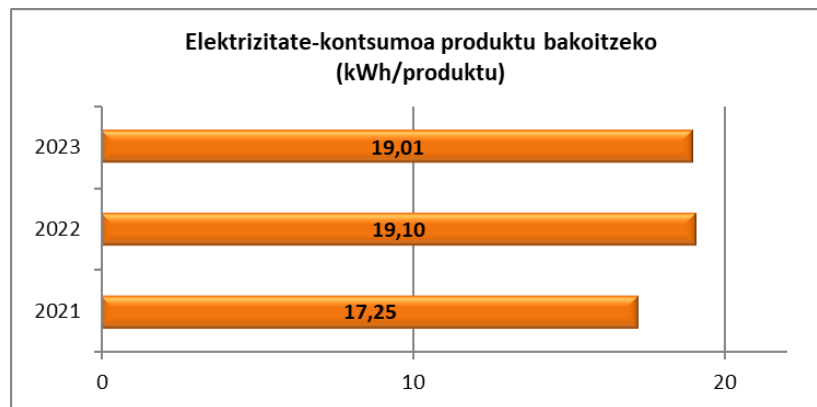

Erregai-kontsumoaren Optimizazioa

Erregai-kontsumoaren eginkizuna produktiboa da batik bat. Ekipamendu elektrogenoen funtzionamendurako erabiltzen da erregaia, eta enpresarako lanean ari diren langileen joan-etorrietarako; autoak ibilarazteko, alegia.

Eraikin korporatiboetako eta sareko zentro nodaletako energia nagusiaren elikadura eteten denean edo haien mantentze-lanak egitean jartzen dira martxan unitate elektrogenoak. Beraz, kontsumoa, aurreikusteko modukoa ez bada ere, txikia dute.

Enpresarako lanean ari diren langileen joan-etorrietarako autoa erabiltzeko, aurrezpen- eta arrazionalizazio-irizpideak aplikatzen dira. Esate baterako, neurri hauek hartu dira: baimena behar da lan-arrazoiak direla medio joan-etorriak egiteko, bidaiak optimizatzen dira (ahalik eta auto gutxien erabiliz) eta bideokonferentziak erabiltzen dira egoitza desberdinetako langileen arteko bilerak egiteko.

COVIDaren garaian, pertsonen segurtasuna eta osasuna bermatzeko hartu ziren neurriengatik, erregai-kontsumoa murriztu egin zen, ibilgailuekin egiten diren joan-etorriak gutxitu baitziren. 2021ean eta 2022an, pixkanaka jarduerara itzultzen joan ahala, erregai-kontsumoak gora egin du berriz. Hala ere, eutsi egin zaio azken urteetako murrizketari; izan ere, telelana mantendu da astearen zati batean, eta bilera birtualak sustatu dira. Horren ondorioz, joan-etorriak ez dira pandemia aurreko mailara itzuli.

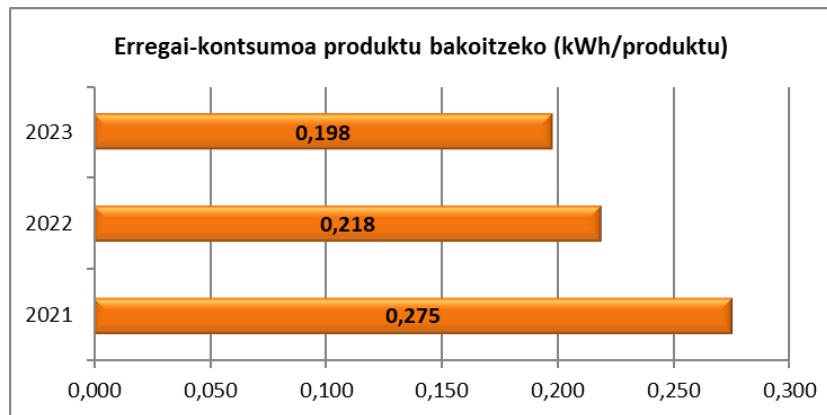

Baliabide-kontsumoaren kudeaketa

Energia-kontsumoari buruzko kontzientziazioa

2023an, Euskaltel Taldeak hainbat ekintza sustatu ditu langileak energia-kontsumoaren murrizketarekin kontzientziatzeko eta inplikatzeko. Hauek, besteak beste:

- Prestakuntza, langileek eraginkortasunez gidatu dezaten
- Kontsumoa murrizteari buruzko kontzientziazioa eta jakinarazpena
- Bulegorako joan-etorrietan langileek autoa partekatzeke plataforma bat jarri du martxan
- Renting-eko auto hibrido/elektriko gehiago jarri ditu langileen esku
- Isurketei dagokienez neutroak diren ekitaldi berdeak antolatu ditu (hala nola B2B bilerak eta Gabonetako jaiak)

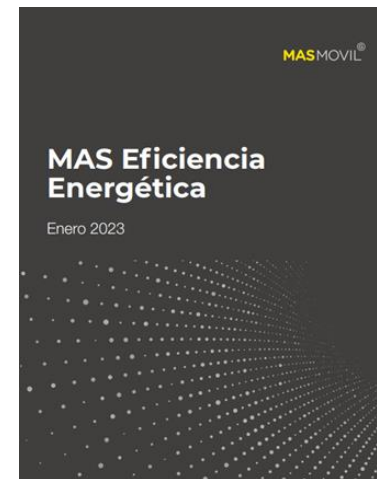

Baliabide-kontsumoaren kudeaketa

Ur-kontsumoaren optimizazioa

Eraikin korporatiboetan kontsumitzen den ur guztia Bilbao Bizkaia Ur Partzuergoaren hornidura-sarekoa da, eta erabilera bat edo beste ematen zaio, premien arabera: giza erabilera, lorategien ureztatze-lanak eta eraikin eta autoen garbiketa barne direla, eta sareko ekipamenduak hoztea (telekomunikazio-sarea).

2020an, ur-kontsumoaren datuak behera egin zuen aurreko urtearekin alderatuta, martxotik telelanean aritu baitziren Euskalteleko langileak. Harrezkero, kontsumoa handitu egin da pixkanaka, lan presentzialera itzultzearen ondorioz. Halere, telelanari esker, igoera apalagoa da.

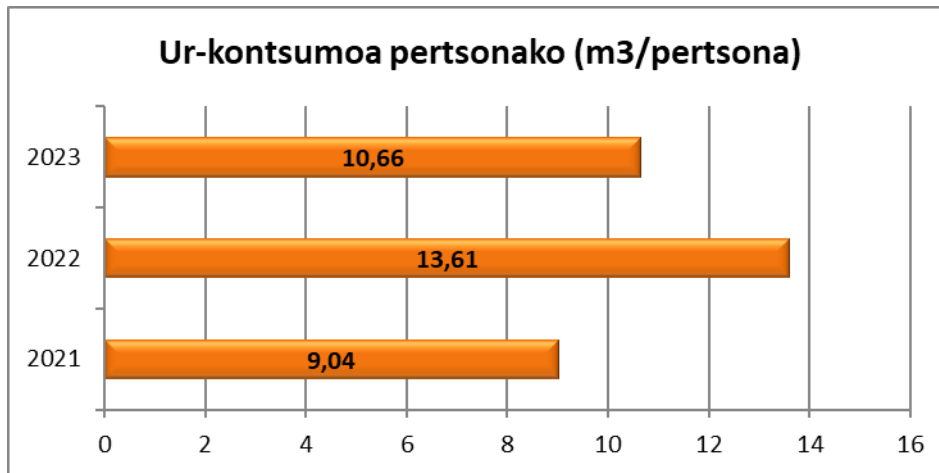

Baliabide-kontsumoaren kudeaketa

Birziklatzea eta ekonomia zirkularra

Asko ari da hazten Gailu Elektriko eta Elektronikoaren (GEE) fabrikazioaren sektorea, geroz eta laburragoak baitira ekipo horien berrikuntza-zikloak eta, horrenbestez, geroz eta maizago aldatzen baitira gailuak. Hori dela eta, hondakin-iturri etengabea dira GEEak, eta neurriak hartu beharra dago hori saihesteko, ekipoen berrerabiltzea sustatuz.

GEEen hondakin gutxiago sortzeko, ekonomia zirkularra sustatzen du Euskaltel Taldeak, eta, birziklatzearen gainera, lehentasuna ematen dio berrerabiltzeari. Horretarako, berregokitu egiten ditu baldintzak betetzen dituzten bezeroen ekipamenduak (besteak beste, deskodetzaileak, kable-modemak eta bideratzaileak). Gainerakoak birziklatu egiten dira, GEEHen kudeatzaile baimendu bati entregatuta.

MASMOVIL Taldeak 2023an erabiltako bezero-ekipoen % 35 berrerabiltziz ziren.

Azken urteotan, ADSL/HFC teknologia FTTH teknologiarekin ordeztzen ari da, eta, Taldea teknologia zaharragoko ekipoak teknologia modernoago eta energetikoki eraginkorragoarekin (FTTH eta Wi-Fi 6) ordeztzen ari denez, ekipo berrituen jkopurua txikitzen eta teknologia berriak erabiltzen dituzten ekipo zaharren kopurua handitzen ari da. Hori dela eta, aurreko urteetan baino ekipo berri gutxiago jarri dira.

Euskaltel Taldea elkarlanean ari da Alboan GKEarekin "Mugikorrak Kongoren alde" kanpaina, eta telefono mugikorrak biltzeko puntuak eskaintzen ditu. Kanpainaren helburua zera da: Euskadiko biztanleei informazioa ematea, ohartaraztea eta haien telefono mugikor erabiliak jasotzea, baliabide ekonomikoak sortzeko jasotako terminalak salduz eta berrerabiltziz. Lortutako dirua Kongon nazioarteko lankidetzaproiektuak finantzatzeko erabiliko da, Errefuxiatuentzako Jesuiten Zerbitzuaren bidez.

(ALBOANen kanpaina: www.tecnologialibredeconflicto.org)

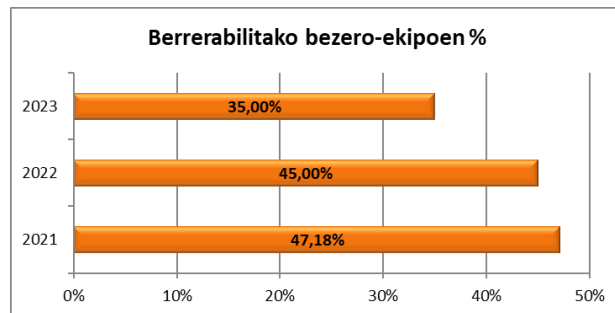

(*) 2020, 2021 eta 2022ko grafikoko datuak MASMOVIL Taldean, Euskaltel Taldean eta Euskaltelen berrerabilitako ekipoen ehunekoei dagozkie, hurrenez hurren.



Ingurumen-inkaktuaren kudeaketa

Berun-azidozko baterien hondakinak

Euskaltelek berunezko bateriak erabiltzen ditu energia elektrikoaren hornidura ziurtatzeko, bai sarean, bai eraikin korporatiboan.

Bateria horiek dira enpresaren hondakin arriskutsu nagusia, sortzen den bolumenagatik. Baterien bizitza-amaierak sortzen du hondakin hori, egungo araudiak haiek hainbatean behin aldatzeko agintzen baitu.

Politika horren aplikazioa dela eta, maiz izaten dira puntak hondakin-kopuruan, eta urte batzuetan beste batzuetan baino gehiago sortzen dira.

2023an ez da bateriarik ordeztu.

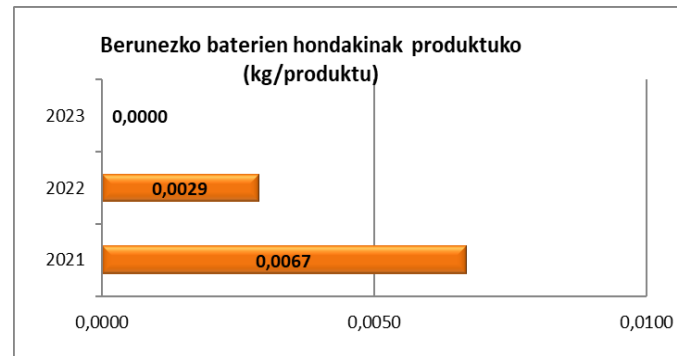

Obra- eta instalazio-hondakinak

Hirugarren batzuek Euskaltelentzat egiten dituzten obretan sortzen dira hondakin horiek, eta hondakin geldo gisa katalogatzen dira gehienak. Obrak egiten dituzten kontratek kudeatzen dituzte.

Hauek dira obra, instalazio eta mantentze-lanetan sortzen diren ohiko hondakinak: obretako hondakin geldoak (lurra, asfaltoa, obra-hondakinak, etab.) gailu elektriko eta elektronikoen hondakinak —GEEH— eta kable-hondarrak (zuntz optikoa, kable ardazkidea eta pare-kableak).

Obra eta jarduera horiek kontrolatzeko, aldez aurreko sentsibilizazio- eta komunikazio-kanpaina bat egin du Euskaltelek, ISO 14001 aruari jarraikiz ingurumen-kudeaketako bikaintasunarekin dugun konpromisoaren berri emateko, Taldearentzat egindako obra-kontraten ikuskaritzak antolatuz eta gauzatuz.

Ingurumen-inkaktuaren kudeaketa

Zelulosa-hondakinak

Bulegoko jardueretatik datozen paperezko eta kartoizko hondakinak sortzen dira eraikin korporatiboetan. Enpresa espezializatu bati ematen zaizkio hondakin horiek. Hark, berriz, bere instalazioetara eramaten ditu, birrintzera, eta, gero, kudeatzaile baimendu bati ematen dizkio. Suntsitu egiten da papera, datu konfidentzialak izan baititzake.

Fitxategiak suntsitzearen ondoriozko areagotze puntualak izan ezik, paper-hondakinen bolumena oso txikia da.

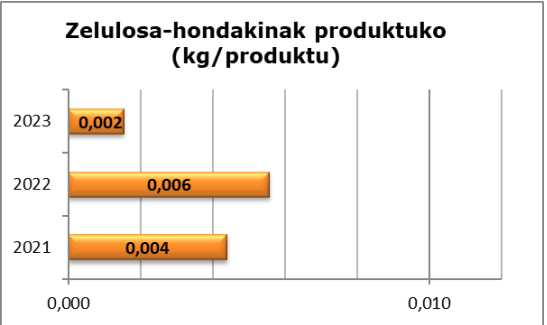

Gailu elektriko eta elektroniko hondakinak

Ekonomia zirkularra sustatzen du Euskaltelek, eta, birziklatzearen gaitetik, lehenetsuna ematen dio berrerabiltzeari. Horretarako, berregokitu egiten ditu Euskaltelek baldintzak betetzen dituzten bezeroen ekipamenduak — deskodetzaileak, kable-modemak, eta bideratzaileak, besteak beste—.

Gainerako ekipamenduak gailu elektriko eta elektroniko hondakinen kudeatzaile baimendu bati emanaz birziklatzen dira. Hondakinak txatar bihurtzeko erabakia aziklikoa izaten da, ekipamendu-motaren arabera, eta, beraz, gailurrak sortzen dira, baina ez da hondakinik bidaltzen hondakindegira. Azken urteotan, Euskaltel Taldearen hondakinen kudeaketa Euskaltelen Zamudioko biltegian egin da (EAEn); horregatik dauzka Euskaltelek Taldeko gainerako kideek baino datu altuagoak.

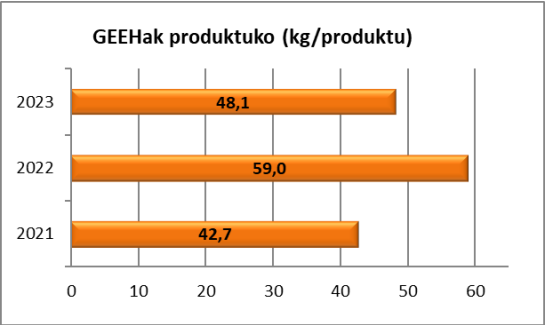

Ingurumen-inpaktuaren kudeaketa

Beste hondakin batzuk

Beste mota bateko hondakinak ere sortzen ditu Euskaltelek:

HONDAKINAK	JATORRIA	HONDAKINAK SORTU DITUEN JARDUERA
Fluoreszenteak	Argi-sistema	Eraikinen eta sareko zentroen mantentze-lana
Pila alkalinoak eta botoi-pilak (*)	Urrutiko aginteak (deskodigailuak) Bulegoko ekipoak	Ekipoen kudeaketa Lan administratiboak

Halako zenbat hondakin sortu dituen jakiteko, kontsultatu "Oinarrizko adierazleak" taula.

Hondakin horien kudeaketan, bete beharreko lege-baldintza guztiak betetzen dira; kasuaren arabera, Eusko Jaurlaritzak baimendutako kudeatzaile bati edo Kudeaketa Sistema Integratu bati (KSI) ematen zaizkio.

Beren jarduera pribatuetan edo etxebizitza partikularretan sortutako eta (*)-z markatutako hondakinak emateko aukera eskaintzen die Euskaltelek bere langileei; horretarako, eraikinetan banatutako edukiontziak erabiltzen dira.

Ontzi-hondakinak bereiz biltzen ditu Euskaltelek bere eraikin korporatiboan, edukiontzi horien bidez. Horretaz gain, hondakin organikoak biltzeko edukiontziak ere jartzen ditu, langileek kontsumitzen dituzten elikagaien hondakinak biltzeko batez ere.

Bestalde, Ecoembes Kudeaketa Sistema Integratuari atxiki zaio Euskaltel, merkaturatzen dituen ontzien hondakinak kudeatzeko.

Zuhaitzak inausi eta belarra moztutakoan sortzen diren hondakinak ere (landare-hondakinak) lorategiak zaintzeaz arduratzen diren enpresak erabiltzen ditu bere instalazioetan konposta prestatzeko.

Klima-aldaketaren aurkako ekimenak

Klima-aldaketara egokitzea

Euskaltel Taldeak CDP Globalen Klima Aldaketari buruzko Inkestan parte hartu du 2023an, MASMOVIL Taldearen parte gisa, eta B mailako kalifikazioari eutsi dio ingurumenaren eta klimaren gaineko eraginaren kudeaketaren arloan.



Klima-aldaketaren aurkako ekimenak

Hozteko gasen eta errektuntza-gasen emisioak

Klimatizazio-sistemen zirkuituetako ihesek eragiten dituzte hozteko gasen emisioak. Euskaltelek prebentziozko mantentze-lanak egiten ditu, ihesik gerta ez dadin.

2012tik, gas fluordunak ordeztzeko plan bat du Euskaltelek, indarrean den legedia betez; gas horren ihesik baldin badago, beste gas baimendu bat kargatzen zaio ekipamenduari; bestela, ekipamendua aldatu edo kendu egiten da.

Euskaltelek beste gas-mota batzuen emisioak ere sortzen ditu (SO_2 , NO_x), enpresaren ekipo elektrogenoen eta lanerako erabiltzen diren ibilgailuen erregai-kontsumoa dela eta. Emisio horiei buruzko datuak ere jaso ditugu adierazpen honetako oinarritzko adierazleetan.

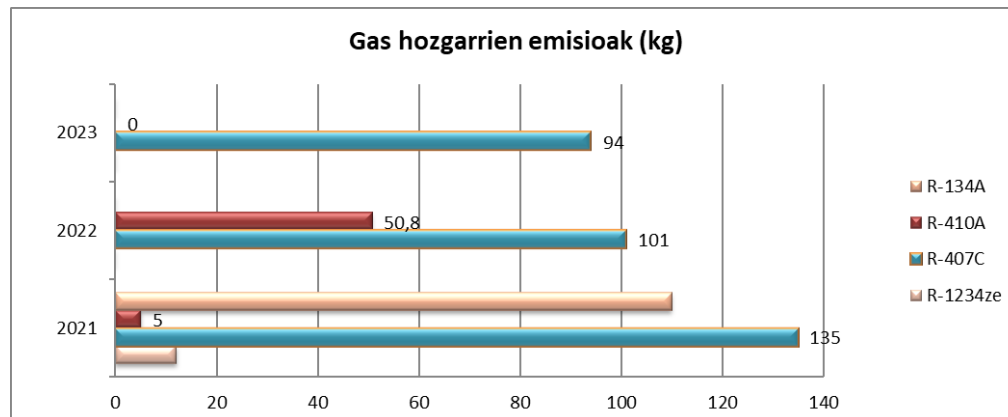



Karbono-aztarna eta konpentsazioa

Euskaltel Taldeak, klima-aldaketaren aurkako estrategiarekin bat eginez eta CO₂-emisioak gutxitzeko beharrezko pausoa dela iritzita, bere jardueren karbono-aztarna kalkulatu du. Horretarako, Trantsizio Ekologikoaren Ministerioak Karbono-aztarnaren Erregistroan erregistratu du, hura konpentsatu eta xurgatze-proiektuetan parte hartzeko. Erregistro-zenbakia 2023-a2123 da, eta 2021eko 1. eta 2. Irismeneko emisioei dagokie.

2023an, MASMÓVIL taldeak BEGen emisioen inbentarioa egiten jarraitu du, bai zuzeneko emisioetarako (1+2 irismena), bai zeharkakoetarako (3. irismena).

MASMOVIL Taldeak 2023an egindako emisioen kalkuluari dagokionez, Ecodesek egiaztatu du, eta kalkulatuak emisioen konpentsazioa egin da Ecodes Fundazioaren bidez zuhaitz-landaketa bat eginda.

Bigarren Irismeneko gasen emisioari dagokionez, aipatu beharrekoa da Euskaltelek Iberdrolarekin sinatutako hitzarmena, epe luzera energia berriztagarria erosteko (ingelesez, PPA, Power Purchase Agreement); horren bidez, 2023an erositako elektrizitate guztiak jatorri-bermea izan du, eta kontsumo elektrikoaren ondorioz BEGak isurtzea eragotzi da.

2023an, 2022an bezala, MASMÓVIL Taldearen 3. irismenaren kalkulua egin da kategoria hauetarako:

- 1. kategoria Eskuratutako ondasun eta zerbitzuak
- 2. kategoria: Kapitalaren ondasunak
- 3. kategoria: Erregaiarekin eta energiarekin lotutako jarduerak
- 5. kategoria: Eragiketetan sortutako hondakinak
- 6. kategoria: Negozio-bidaia
- 11. kategoria: Saldutako produktuen erabilera

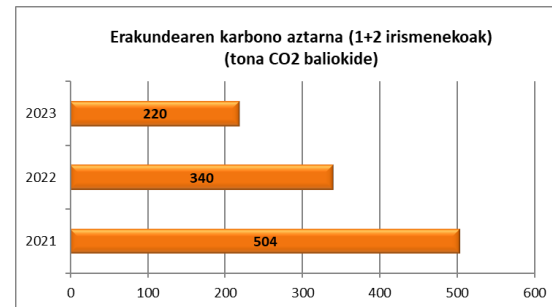

2023ko ekitaldiari dagokion karbono-aztarnaren datuak ez datoz guztiz bat ECODESek egiaztatutakoekin; izan ere, egiaztatutakoak orokorrak dira, MASMOVIL Talde osoarenak, eta grafikoetakoak, berriz, partzialak dira, Euskaltelenak bakarrik

Berotegi-efektuko gasen emisioak

Euskaltelen jarduera dela eta, atmosferara zuzenean egiten dituen gas-emisioak (1 irismenekoak) oso gutxi dira. Hauen ondoriozkoak dira berotegi-efektuko gasen emisioak (BEG), oro har:

- ekipamendu elektrogenoenak, eta langileek lan-kontuengatik egiten dituzten joan-etorrienak.
- airea girotzeko sistemetako hozteko gasen edo goi-tentsioko transformadoreetako isolatzeko gasen istripuzko ihesak (matxurarik gertatzen bada).

Euskaltelek kontrolatzen dituen gainerako emisioak zeharkakoak dira (2. irismenekoak), erakundearen kontsumitzen den energia sortzetik datozenak. Kalkulu honetatik kanpo uzten dira zeharkako beste emisio batzuk, erakundeak kontrolatzen ez dituenak (3. irismenekoak).

Euskaltelek urtero egiten eta argitaratzen ditu berotegi-efektuko gasen emisioen (BEG) kalkuluak, eta hirugarren aintzatetsi baten bidez egiaztatzen ditu.

Euskaltelek, MASMOVIL Taldearen parte izanik, SBTi-rekin (Science Based Targets initiative) atxikitze konpromisoa sinatu du, zientzian oinarrituta emisioak murrizteko helburuak zehazteko. Helburu horiek bat datoz industria aurreko garaiko tenperaturekin alderatuta tenperatura 1,5 °C baino gutxiago igotzeko behar den murrizketa-eskalarekin. SBTek enpresei aukera ematen diete jasangarritasunerako aldaketa egiteko eta karbono gutxiko ekonomia baterako trantsizioa azkartzeko.

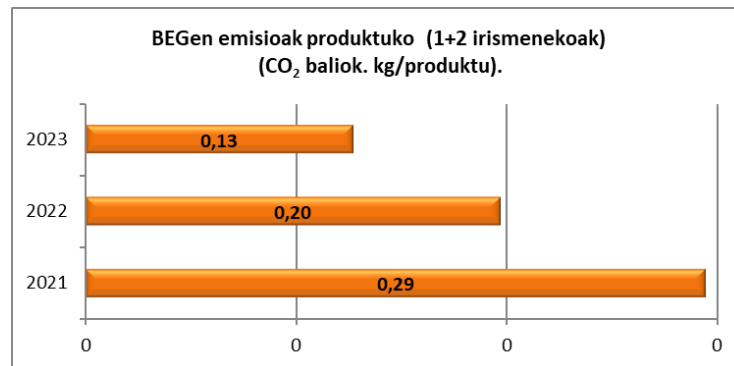

Ingurumen-legeria

Euskaltelek, ingurumen-kudeaketa bikainaren alde egin duen apustuan, indarrean den legedia betetzea du Gidaplanean garatutako ildo estrategiko nagusietako bat. Horretarako, eta erakunde barruan dagokion legedia identifikatu eta aztertzeke prozesua indartzeko, MASMOVIL Taldeak zerbitzu bat du kontratatua, argitaratzen den ingurumen-legedia berriari buruz unean-unean eta aldiro informazioa ematen duena. Xedapen horiek aplikatu beharreko legediaren artxiboan gordetzen dira, aplikatzen diren baldintzak erazten dira, eta dagozkien pertsoneri jakinarazten zaizkie. Ingurumen-portaeraren kudeaketan eta sistemaren dokumentazioan kontuan hartzen da edukia, zeina arriskuak kudeatzeko prozesu osoa baita, betiere ingurumen-legediaren betetze-maila aintzat hartuta.

Era berean, Euskaltelek urtero aztertzen du aplikatu beharreko lege-baldintzen betetze-maila. 2023an, Euskaltelek ez du inolako legerik hautsi, eta ez du jaso inolako erreklamaziorik ingurumen-legedia ez betetzeagatik.

Ingurumen-legeria

Hona hemen Euskalteli aplikatzen zaizkion ingurumen-alorreko lege-betebehar nagusiak, ingurumen-eremuaren edo -alorraren arabera emanda:

EUROPA, ESTATUA ETA AUTONOMIA- ERKIDEGOA	ENPRESA-JARDUERA	<ul style="list-style-type: none"> - Jarduera-, irekiera- eta obra-lizentziak - Ingurumen-inpaktuko azterketak - Industriako Erregistro Integratua - Ingurumena Kudeatzeko eta Ikusatzeko Europar Batasuneko Sistema (EMAS). - Ingurumen-erantzukizuna
	DISEINU EKOLOGIKOA ETA EKIPAMENDUA	<ul style="list-style-type: none"> - Energia erabiltzen duten ekipoen diseinu ekologikoa (EuP) - Energia erabiltzen duten ekipoen energia elektrikoaren kontsumoa (erabiltzeko prest daudenean eta desaktibatuta daudenean)
	ATMOSFERA	<ul style="list-style-type: none"> - Ozono-geruza urritzen duten gas fluordunak - Berotegi-efektua eragiten duten gas fluordunak
	URA	- Uraren kanona
	HONDAKINAK	<ul style="list-style-type: none"> - Olio erabilien kudeaketa - Hondakin toxiko eta arrisksuen kudeaketa - Eraikuntzako eta eraispeneko hondakin geldoen kudeaketa - Ontzien eta ontzi-hondakinen kudeaketa - Gailu elektriko eta elektronikoen hondakinen kudeaketa (GEEH) - Pila- eta metagailu-hondakinen kudeaketa
UDALERRIA	URA	<ul style="list-style-type: none"> - Ur-hormidura eta saneamendua - Kolektorea isuritakoak eta haien arazketa - Uraren ziklo integrala
	EMISIOAK	- Airearen poluzioa eta klima-aldaketa
	INSTALAZIOAK	- Telekomunikazio-instalazioak
	HONDAKINAK	<ul style="list-style-type: none"> - Hiri-hondakin solidoak jasotzea, Garbigunea eta zaborteziak - Obrak, bide publikoen eta lursail pribatuen garbiketa - Hondakin-bilketa dendetan, industrialdeetan
	ARAU OROKORRAK	<ul style="list-style-type: none"> - Ingurumenaren babesa - Obra- eta jarduera-lizentziak - Bide publikoetako zirkulazioa eta segurtasuna - Hiri-antolamendua, Plan Orokorrak (HAPO) - Beste batzuk (eguzki-energia, gune berdeak, berdeguneak, etab.)

Oharra: Zerrenda honetan, ez dira jaso "Segurtasun industrial" epigrafeko betebeharrak (eraikinetako instalazio termikoak, bame-erabilerarako petrolio-instalazioak, suteetatik babesteko sistemak, etab.).

Ingurumen-legeria

Euskaltelek, lege-xedapenak betetz, lizentzia, baimen eta inskripzio hauek ditu:

Telekomunikazio-operadore izateko lizentzia	Merkatu eta Lehiaren Batzordearen Operadoreen Erregistroan izena emanda egotearen ziurtagiria, 2017/11/02ko data duena (Espedientea: RO/DTSA/1017/17).
Enpresa-jarduera	1997-01-01etik jarduera ekonomikoan gaineko zergan alta emanda egotearen ziurtagiria.
	Energia-ikuskapena (56/2016 Errege Dekretua), 2020/11/09koa
Eraikin korporatiboa - Bizkaiko Teknologia Parkea- 809 eraikina- Derio	Jarduera-lizentzia, 2000/03/24koa
	Obra-lizentzia, 2000/06/14koa
	Irekiera-lizentzia, 2003/10/20koa
	1. okupazioko lizentzia, 2005/02/10ekoa
	Isurtze-baimena, 2012/04/27koa
Hondakin arrisksuen ekoizlea	Hondakin Arrisksuen Ekoizle Txikien Erregistroko (hasierako) inskripzioa, 1999/07/27koa
	Hondakin Arrisksuen Ekoizle Txikien Erregistroko inskripzioa, 2019/11/28koa, berritza Derioko 809 eraikerako (Bizkaia).
	Hondakin Arrisksuen Ekoizleen Erregistroko inskripzioa, 2020/01/28koa, Zamudioko Torrelagoitiko biltegirako (Bizkaia).
	Hondakin Arrisksuen Ekoizle Txikien Erregistroko inskripzioa, 2020/02/26koa, Zamudioko 226 eraikerako (Bizkaia).
	Hondakin Arrisksuen Ekoizle Txikien Erregistroko inskripzioa, 2020/02/26koa, Gasteizko Jundizko zentralerako (Araba).
	Hondakin Arrisksuen Ekoizle Txikien Erregistroko inskripzioa, 2020/02/26koa, Donostiako Miramongo zentralerako (Gipuzkoa).
Hondakin ez-arrisksuen ekoizlea	Industria-hondakin galdoen ekoizleen inskripzioa, 1999/06/28koa
Produktu-ekoizlea, Ontzien atala	Euskaltel SAUK izena eman du Produktu-ekoizleen Erregistroan (Ontzien atalean), ontzietan eta ontzi-hondakinetan buruzko abenduaren 27ko 1055/2022 Errege Dekretuari jarraikiz (2023ko martxoaren 22a).
Erregai likidoko instalazioak	809 eraikinean erregai-andel lurperatu bat martxan jarri dela egiaztatzen duen agiria, 2003/01/14koa
	809 eraikineko petrolio-instalazioaren aldizkako ikuskapenaren ziurtagiria, 2022/03/30ekoa
Goi-tentsioko instalazioak	809 eraikineko transformazio-zentroaren instalazioa martxan jarri dela egiaztatzen duen agiria, 2003/02/13koa
	809 eraikineko goi-tentsioko instalazioaren aldizkako ikuskapenaren ziurtagiria (VI-AT/0448/23-1), 2023/11/15ekoa, hurrengo ikuskapena 2026/11/15
Behe-tentsioko instalazioak	809 eraikineko behe-tentsioko instalazioa martxan jarri dela egiaztatzen duen agiria, 2003/03/06koa
	809 eraikineko behe-tentsioko instalazioaren aldizkako ikuskapenaren ziurtagiria (BI-BT/0578/23-1), 2024/02/13koa, hurrengo ikuskapena 2028/12/26
Suteen aurkako instalazioak	OCAre aldizkako ikuskapenaren ziurtagiria (48-48-541-2-011524), 2020/12/21ekoa, hurrengo ikuskapena 2030/12/21
	Akatsak zuzendu izanaren ziurtagiria, 2021/06/21ekoa

Oinarrizko adierazleak

EREMUA	ADIERAZLEA		R UNITATEAK	2021			2022			2023		
				A	B	R	A	B	R	A	B	R
ENERGIA ETA ERREGAIAK	ARGINDAR-KONTSUMOA		MWh/Langile-kop.	29.502	299	98,67	32.946	276	119,37	32.778	277	118,33
	ENERGIA BERRIZTAGARRIEN KONTSUMOA (1)		MWh/Langile-kop.	29.502	299	98,67	32.946	276	119,37	32.778	277	118,33
	GASOLIO-KONTSUMOA	Ekipo elektrogenoak	MWh/Langile-kop.	31,49	299	0,11	33,09	276	0,12	17,95	277	0,06
		Enpresa-autoak	MWh/Langile-kop.	358,43	299	1,20	277,44	276	1,01	247,27	277	0,89
Auto partikularrak		MWh/Langile-kop.	80,69	299	0,27	66,33	276	0,24	75,64	277	0,27	
MATERIAL-KONTSUMOA	Ekipoak	Banda Zabaleko ekipoak (kable-modemak, ADSL modema, bideratzailea, e.a.)	t / Langile-kop.	258,40	299	0,86	123,25	276	0,45	204,85	277	0,74
		TB Digitalaren ekipamendua (Set Top Box-a, zapper-ak)	t / Langile-kop.	225,81	299	0,76	90,75	276	0,33	175,08	277	0,63
		Telefonia-ekipoak	t / Langile-kop.	1,75	299	0,006	1,64	276	0,006	4,92	277	0,018
	Papera	Fakturak	t / Langile-kop.	10,11	299	0,03	11,75	276	0,04	8,45	277	0,03
		Publizitate-mailingak	t / Langile-kop.	51,74	299	0,17	26,56	276	0,10	18,05	277	0,07
		Inprimakiak	t / Langile-kop.	0,00	299	0,0000	0,00	276	0,0000	0,00	277	0,0000
		Inprimatze-ekipoak (bulegoetan)	t / Langile-kop.	3,75	299	0,01	1,50	276	0,01	0,75	277	0,00
URA	UR-KONTSUMOA (2)		m3 / Langile-kop.	3.077	299	10,29	4.008	276	14,52	3.159	277	11,40

(*) EMAS erregistroan jasotako erakundeak eta instalazioek ez dute energia berriztagarririk sortzen.

(**) Energia elektrikoaren kontsumoari buruzko datuaren zati txiki bat gutxi gorabehera kalkulatu da, konpainia merkaturatzaileek oraindik ez baitute gutzit amaitu 2022ko fakturazioa.

Oinarrizko adierazleak

EREMUA	ADIERAZLEA		R	2021			2022			2023		
				A	B	R	A	B	R	A	B	R
HONDAKINAK	Hondakin ez-arriksutsuak eta hiri-hondakinak	Hondakin zelulosikoak	t / Langile-kop.	7,52	299	0,03	9,62	276	0,03	2,65	277	0,01
		GEE hondakinak	t / Langile-kop.	72,96	299	0,24	101,61	276	0,37	81,05	277	0,29
	Hondakin arriksutsuak	GEE hondakinak	t / Langile-kop.	0,00	299	0,00	0,10	276	0,00	1,95	277	0,01
		Fluoreszenteak	t / Langile-kop.	0,338	299	0,001	0,223	276	0,001	0,639	277	0,002
		Berun azidozko bateriak	t / Langile-kop.	11,472	299	0,04	4,981	276	0,02	0,000	277	0,00
		Pilak (3)	t / Langile-kop.	1,078	299	0,00	1,539	276	0,01	1,219	277	0,00
		H. arriksutsuak, guztira	t / Langile-kop.	12,888	299	0,04	6,841	276	0,02	3,804	277	0,01
	Hondakinak, guztira	t / Langile-kop.	93,36	299	0,31	118,07	276	0,43	87,50	277	0,32	
BIODIBERTSITATEA	Lurzoruaren erabilera, guztira	m2 / Langile-kop.	37.274,26	299	124,66	37.274,26	276	135,05	37.274,26	277	134,56	
	Eraikinen azalera	m2 / Langile-kop.	5.937,81	299	19,86	5.937,81	276	21,51	5.937,81	277	21,44	
	Azalera zigilatua, guztira	m2 / Langile-kop.	12.965,76	299	43,36	12.965,76	276	46,98	12.965,76	277	46,81	
	Zentroaren azalera osoa, izaeraren arabera sailkatuta	m2 / Langile-kop.	18.370,69	299	61,44	18.370,69	276	66,56	18.370,69	277	66,32	
	Zentroaren kanpoaldeko azalera osoa, izaeraren arabera sailkatuta	m2 / Langile-kop.	426.000	299	1.424,75	426.000	276	1.543,48	426.000	277	1.537,91	
EMISIOAK	ZUZENEKO BEG-EMISIOAK (1 irismena)	CO ₂ (4)	t baliok. CO ₂ / Langile-kop.	96,18	299	0,32	77,62	276	0,28	66,12	277	0,24
		CH ₄	t baliok. CO ₂ / Langile-kop.	0,09	299	0,00029	0,01	276	0,00003	0,01	277	0,00002
		N ₂ O	t baliok. CO ₂ / Langile-kop.	0,009	299	0,00003	0,973	276	0,00353	0,806	277	0,00291
		HFC	t baliok. CO ₂ / Langile-kop.	407,49	299	1,36	261,76	276	0,95	152,66	277	0,55
		PFC	t baliok. CO ₂ / Langile-kop.	0,00	299	0,00	0,00	276	0,00	0,00	277	0,00
		NF ₃	t baliok. CO ₂ / Langile-kop.	0,00	299	0,00	0,00	276	0,00	0,00	277	0,00
		SF ₆	t baliok. CO ₂ / Langile-kop.	0,00	299	0,00	0,00	276	0,00	0,00	277	0,00
	ZEHARKAKO BEG-EMISIOAK (2 irismena) (5)	CO ₂	t baliok. CO ₂ / Langile-kop.	0,00	299	0,00	0,00	276	0,00	0,00	277	0,00
	KARBONO AZTARNA	CO ₂ e.	t baliok. CO ₂ / Langile-kop.	504	299	1,68	340	276	1,23	220	277	0,79
	ATMOSFERARAKO EMISIOAK GUZTIRA	SO ₂	t / Langile-kop.	0,0006	299	0,00000	0,0005	276	0,00000	0,0004	277	0,00000
		NO _x	t / Langile-kop.	0,4927	299	0,00165	0,4109	276	0,00149	0,3271	277	0,00118
		Partículas Sólidas	t / Langile-kop.	0,0362	299	0,00012	0,0289	276	0,00010	0,0245	277	0,00009

TAULAN AURREKO MEMORIAREKIKO EGINDAKO ALDAKETAK

Hona hemen aurreko urtearekiko egindako aldaketak eta haiek egiteko arrazoiak, xehatuta:

- (0) **ENERGIA-KONTSUMOA**
2022ko datua (30.523 MWh) zuzendu da, errore bat detektatu baita
- (1) **ENERGIA BERRIZTAGARRIAREN KONTSUMOA**
Datu hau Jatorri Berriztagariaren Bermearen ziurtagiria duen enpresa merkaturatzailearen energiari dagokio
- (2) **CO₂-EMISIOAK (1. irismena):**
Balioak aldatu dira, gasolioaren emisio-faktorea aldatu baita serie historiko osorako (B7a hartu da ibilgailuetarako).

Telekomunikazioen eta IKT zerbitzuen sektorean erreferentziazko dokumentu sektoriala aplikatzea

2022ko martxoaren 25etik aurrera, 1221/2009 (EE) Erregelamenduan oinarrituta Europako erkidegoko ingurumen-kudeaketako eta -ikuskaritzako sisteman (EMAS) harpidetuta dauden telekomunikazioko eta IKT zerbitzuetako enpresek 2021/2054 Erabakia (EB) aintzat hartu behar dute. Erabaki horrek sektoreko erreferentziazko dokumentu bat ezartzen du, Europako Batzordeko Ikerketa Zentro Erkideak egindako jardunbide egokienei buruzko Txostenean oinarritua. Helburua da sektoreari orientabide zehatzak eta hobetzeko aukerak eskaintzea.

Zehazki, erreferentziazko dokumentu sektorial horren helburua da sektoreko erakunde guztiei laguntzea ingurumen-alderdi garrantzitsuenetan arreta jartzen, bai zuzenekoetan, bai zeharkakoetan, eta, halaber, laguntzea informazioa aurkitzen ingurumen-kudeaketako jardunbide egokienei, sektorearen ingurumen-portaeraren adierazle espezifikoiei (gai horretan duten portaera neurtzeko egokiak) eta, hala badagokio, bikaintasuneko konparazio-parametroei buruz.

1221/2009 (EE) Erregelamenduaren arabera, EMASen erregistratutako erakundeek kontuan hartu behar dituzte erreferentziazko dokumentu sektorialak ingurumena kudeatzeko sistema garatzean eta aplikatzean, bai eta ingurumen-adierazpena prestatzean ere. Hori dela eta, kontuan hartu dira erreferentziazko dokumentu sektorialean proposatutako adierazle, ingurumen-kudeaketako jardunbide egoki eta bikaintasuneko konparazio-parametro batzuk; zehazki, enpresak identifikatutako ingurumen-alderdi garrantzitsuen eta alderdi tekniko eta finantzarioen arabera egoki jo direnak.

Ondoren zehazten dira enpresak, aztertu ondoren, ingurumen-portaera hobetzeko egokitzen dituen adierazleak, konparazio-parametroak eta ingurumen-kudeaketako jardunbide egokiak (hala badagokio, Ingurumen Adierazpen honetako dagokion atalari egiten zaio erreferentzia). Elementu horietako bakoitzean, erreferentziazko dokumentu sektorialean jasotako atalen kodeak eta izenak ere aipatu dira, dokumentu horren trazabilitatea errazteko

Telekomunikazioen eta IKT zerbitzuen sektorean erreferentziazko dokumentu sektoriala aplikatzea

Telekomunikazioen eta IKT zerbitzuen sektorerako erreferentziazko dokumentu sektorialaren arabera (2021/2054 Erabakia, 1. koadroa), gure erakundeari aplika dakizkiokeen ingurumen-alderdi eta -presio nagusiak taula honetakoak dira. Ez dira aplikagarritzat jo irradi-difusioko zerbitzuei dagozkienak, Euskaltelek ez baititu zerbitzu horiek ematen.

Halaber, ez dira kontuan hartu paisaian eta habitatetan eragindako aldaketak, gure azpiegiturek ez baitute halakorik eragin.

Uhin elektromagnetikoak sortzeari dagokionez, Euskaltel Taldearen telekomunikazio-azpiegituran ez dago eremu elektromagnetikoak (CEM) sortzen dituen instalazio propiorik, bezero-ekipoak izan ezik. Ekipo horietarako, fabrikatzaileei eskatzen zaie indarrean dagoen legediak eskatzen dituen zehaztapen teknikoak betetzea; adibidez, ekipoek CE marka izatea. Beraz, alderdi honi dagokionez, ez dira kontuan hartu eremu elektromagnetikoen eta erreferentziazko dokumentu sektorialaren adierazleak.

Erreferentziazko dokumentu sektorialetik hautatutako adierazleak adierazpen honetako oinarritzko adierazleen taulan sartu dira.

ZERBITZUA (*)	INGURUMEN-ALDERDI NAGUSIAK (*)	EUSKALTELEN IDENTIFIKATUTAKO ALDERDIAK
CPD	<ul style="list-style-type: none"> — IKT ekipoak (zerbitzariak, biltegitartzeko gailuak, etab.) — Softwarea (prozesadoreak) — Berokuntza, aireztapena eta aire girotua (HVAC) — Elikadura elektrikoa — Eraikinak 	<ul style="list-style-type: none"> — Ur-kontsumoa — Energia-kontsumoa — GEEHen sorkuntza — Elektrizitatea ekoiztean eta hozgarri-ihesetan sortutako BEGen emisioak
AZKEN ERABILITZAILEENTZAKO GAILUAK	<ul style="list-style-type: none"> — IKT ekipamenduak (ordenagailuak, gailu periferikoak, etab.) — Softwarea 	<ul style="list-style-type: none"> — Hardwarearen elikadura elektrikorako energia-kontsumoa — GEEHen sorkuntza — Elektrizitatea ekoiztean sortutako BEGen emisioak
TELEKOMUNIKAZIO-AZPIEGITURA ETA -SAREAK	<ul style="list-style-type: none"> — Eraikinak (bulego nagusiak, oinarritzko estazioak, etab.) — Nodoak (antena, sateliteak, bideratzaileak, etab.) — Konexioak (kableak, zuntzak, lurreko lineak, etab.) — Terminalak (telefonoak, ordenagailuak, modemak, etab.) — Softwarea (prozesadoreak, etab.) 	<ul style="list-style-type: none"> — Energia-kontsumoa — Erregai-kontsumoa — GEEHen sorkuntza — Elektrizitatea ekoiztean eta hozgarri-ihesetan sortutako BEGen emisioak

(*) Erreferentziazko dokumentu sektorialaren 1. koadroaren arabera

Telekomunikazioen eta IKT zerbitzuen sektorean erreferentziako dokumentu sektoriala aplikatzea

Erakundearen jarduerari dagokionez, adierazle hauek eta Ingurumena Kudeatzeko Jardunbide Egoki hauek hartu dira kontuan Euskaltelen. 2022an, gaur egun aplikatzekoak diren adierazleak eta Ingurumena Kudeatzeko Jardunbide Egokiak hautatu dira, baina litekeena da etorkizunean gehiago izatea.

MOTA	ADIERAZLEA	ADIERAZPENEN ZEIN ATALETAN	ZEIN INGURUMEN-ADIERAZLEREKIN DAGOEN LOTUTA
ZEHARKAKO GAIETARAKO IKJEak	Ingurumen-sistema aurreratu batekin egindako eragiketen proportzioa (EMAS + ISO 14001)	Ingurumena Kudeatzeko Sistema	Guztiak
	Zenbat operaziotan neurtzen diren energia- eta ur-kontsumoa eta hondakin-kudeaketa, eta zenbati egiten zaien jarraipena	Ingurumen Adierazpenaren Helburua eta Irismena	Oinarrizko adierazleak
	Co2-emisioak2-emisioak guztira (1. eta 2. irismena)	Karbono-aztarna eta konpentsazioa	Oinarrizko adierazleak
	Zenbat energia-iturri berriztagarri erabili diren (jatorri-bermea dutenak) elektrizitate-kontsumo osoarekin alderatuta	Karbono-aztarna eta konpentsazioa	Oinarrizko adierazleak
	Taldearen jardueretan IKTetako zenbat hondakin sortzen den, eta haietatik zenbat berreskuratzen den (berrerabiltzeko edo egokitzeko) eta zenbat bidaltzen den birziklatzera	Gailu elektriko eta elektronikoen hondakinak	Oinarrizko adierazleak
	Bezeroek zenbat GEEH eta zenbat IKTetako hondakin sortzen duten, eta haietatik zenbat berreskuratzen den (berrerabiltzeko edo egokitzeko) eta zenbat bidaltzen den birziklatzera	Birziklatzea eta ekonomia zirkularra	Berrerabilitako bezero-ekipamendueen ehunekoak (DMA, Birziklatzea eta Ekonomia Zirkularra atala)
	Zabortegetara bidaltako IKTetako hondakinen kantitatea	Gailu elektriko eta elektronikoen hondakinak	Oinarrizko adierazleak
DATU-ZENTROETARAKO IKJEak	KPIDCEM datu-zentroetarako errendimendu globalaren funtsezko adierazlea, ETSI arauaren arabera	Elektrizitate-kontsumoaren optimizazioa	PUE (ISO 50001 ziurtagiria duen erakundea)
	ISO 50001 arauaren arabera ziurtatutako edo EMASen integratutako energia kudeatzeko sistema bat duten instalazioen proportzioa.	Elektrizitate-kontsumoaren optimizazioa	Energia-kudeaketako sistema ziurtatua
KOMUNIKAZIO ELEKTRONIKOEN SAREETARAKO IKJEak	Batez besteko energia-kontsumoa bezeroeko edo abonatuak	Elektrizitate-kontsumoaren optimizazioa	Elektrizitate-kontsumoa produktuko (DMA, Elektrizitate-kontsumoa Optimizatzea atala)
BESTE SEKTORE BATZUETAKO INGURUMEN-PORTAERA HOBETZEKO IKJEak	BEGen emisioak, Berotegi Efektuko Gasen Protokoloaren 3. Irismeneko emisioen arabera	Karbono-aztarna eta konpentsazioa	Oinarrizko adierazleak

AENOR

INGURUMEN-EGIAZTATZAILEAK EGIAZTATZEKO ETA BALIOZKOTZEKO JARDUEREI BURUZ EGINDAKO ADIERAZPENA

AENOR CONFÍA, S.A.U., -ES-V-0001 zenbakia du ingurumen arloko egiaztatzaileen EMAS erregistroan eta 61.10 "Kable bidezko telekomunikazioak"; 61.20 "Hari gabeko telekomunikazioak"; 61.30 "Telekomunikazio sateliteak"; 61.90 "Telekomunikazio-jarduera batzuk" eremurako ziurtatuta dago (NACE kodea)- honako hau adierazten du:

egiaztatu du, EUSKALTEL, S.A.U. enpresaren ingurumen-adierazpenean azaltzen den bezala (enpresaren erregistro-zenbakia ES-EU-000024 da), erakundeak

bete egiten dituela 1221/2009 (EE) Erregelamenduak, erakundeek borondatez ingurumeneko kudeaketa eta auditoretza egiteko Europako sistema batean parte hartzeari buruzkoak, ezarritako baldintza guztiak. Europako Parlamentuak eta Kontseiluak 2009ko azaroaren 25ean eman zuten arau hori, eta ondoren 2017/1505 (EB) Erregelamenduaren eta 2018/2026 (EB) Erregelamenduaren bidez aldatu zen.

Adierazpen hau sinatuta, adierazten dut:

- egiaztatzeko eta baliozkotzeko jarduera egitean, zorrozki bete ditut 2017/1505 (EB) Erregelamenduak eta 2018/2026 (EB) Erregelamenduak aldatutako 1221/2009 (EE) Erregelamenduan ezarritako baldintzak;
- egiaztatzeko eta baliozkotzeko jardueraren emaitzak berretsi bezala, ezerk ez du aditzera ematen ingurumen-arloan aplikatu beharreko betekizunak urratzen direnik;
- erakundeak ingurumen-adierazpenean aipatzen den arloan egiten dituen jarduera guztiei dagokienez, erakundearen adierazpeneko datuek eta informazioak irudi fidagarria, sinesgarria eta zuzena ematen dute.

Dokumentu hau ez da EMASeko erregistroaren baliokidea. Izan ere, 1221/2009 (EE) Erregelamenduaren arabera eskumena duen erakunde batek soilik egin dezake EMASeko erregistroa. Dokumentu honek ez du berez balio komunikazio publiko independentea egiteko.

Madrilen egina, 2024ko apirila 17an

Firma del verificador
AENOR CONFÍA, S.A.U.